

8-800-220-20-02

ЕДИНЫЙ  
ИНФОРМАЦИОННЫЙ ЦЕНТР  
ЗВОНОК ПО РОССИИ БЕСПЛАТНЫЙ

РТРС.РФ



КАК ПОДКЛЮЧИТЬСЯ  
К ЦИФРОВОМУ ЭФИРНОМУ  
ТЕЛЕВИДЕНИЮ



ЦИФРОВОЕ  
ЭФИРНОЕ  
ТЕЛЕВИДЕНИЕ

## Уважаемые жители!

На территории Ульяновской области начато вещание 20 цифровых телевизионных программ в формате DVB-T2.

Старый формат аналогового вещания планируется отключить в начале 2019 года.

Для просмотра федеральных телеканалов вам необходимо своевременно настроить приемное оборудование на цифровое эфирное телевидение.

**ВНИМАНИЕ:**

ОБОРУДОВАНИЕ СТАНДАРТА DVB-T  
НЕ ПОДДЕРЖИВАЕТ СТАНДАРТ DVB-T2

# Как подключить цифровое эфирное ТВ



схема А

## Современный телевизор

DVB-T2  
видекодек MPEG-4  
режим Multiple PLP



## Дециметровая или всеволновая антенна



схема Б

## Телевизор + цифровая приставка

DVB-T2  
видекодек MPEG-4  
режим Multiple PLP



схема А

## Подключение современного телевизора

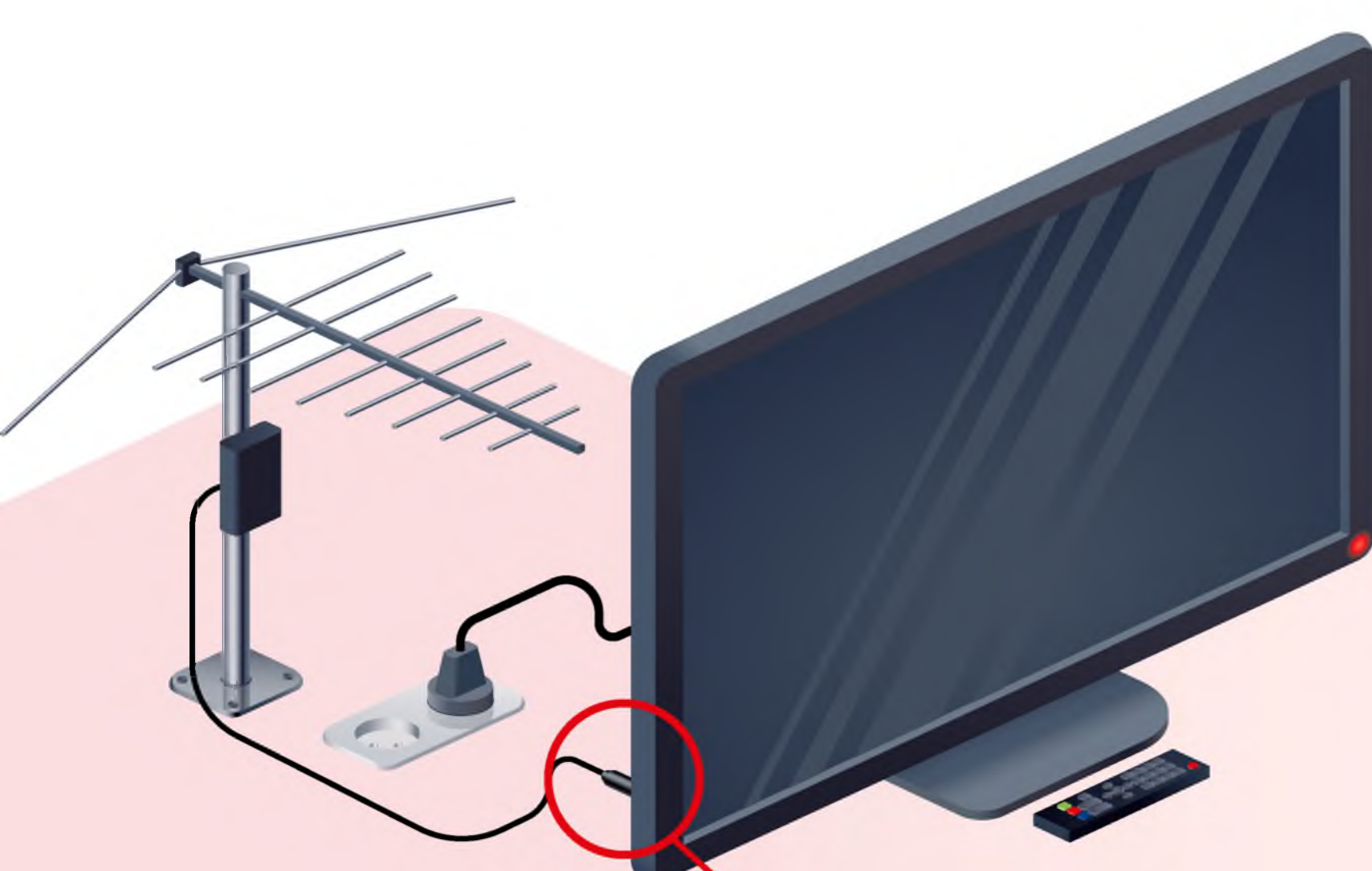

1

Отключите электропитание телевизора.



2

Подключите антенный кабель к антенному входу цифрового телевизора.



3

Подключите электропитание и включите телевизор.

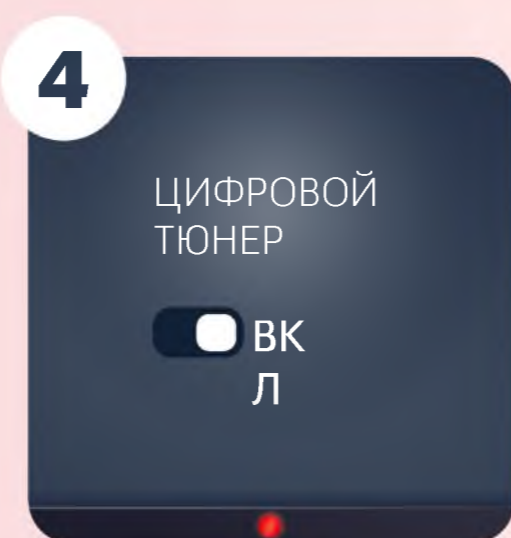

4

ЦИФРОВОЙ  
ТЮНЕР  
ВК  
Л

Зайдите в соответствующий раздел меню настроек телевизора и активируйте работу цифрового тюнера.

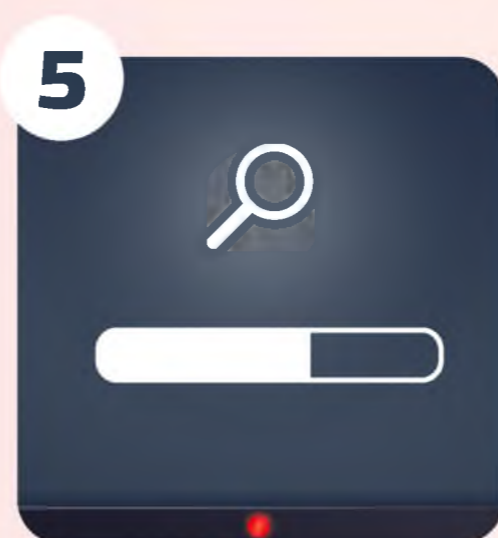

5

Произведите автоматический поиск программ, используя инструкцию по эксплуатации. Можно выполнить ручной поиск каналов. В этом случае необходимо ввести номер канала или частоту.



схема Б

## Подключение с помощью цифровой приставки

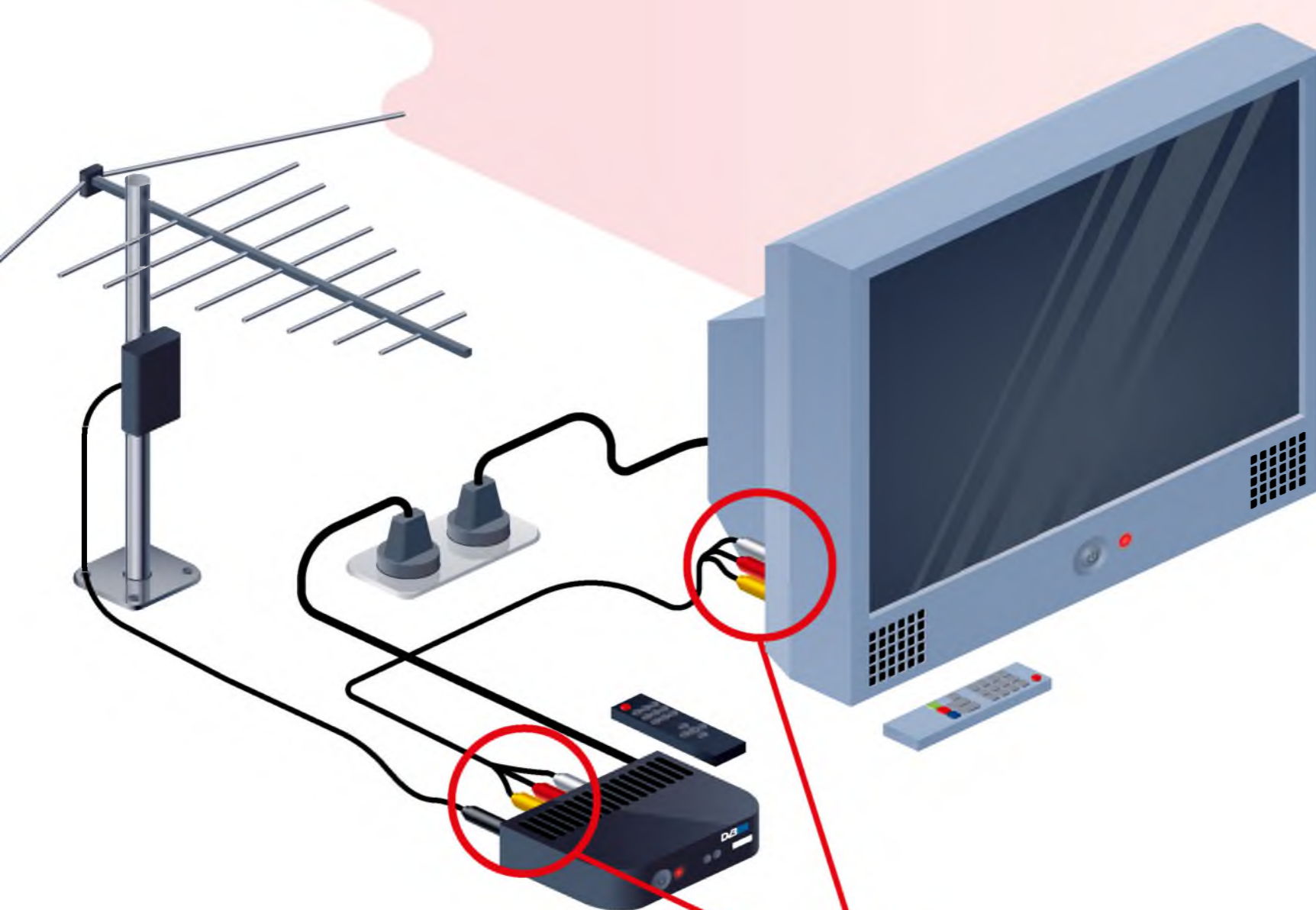

1

Отключите электропитание телевизора.



2

Подключите антенный кабель к антенному входу цифровой приставки. Подключите видео- и аудио кабель к соответствующим разъемам на телевизоре и цифровой приставке.



3

Подключите электропитание и включите телевизор.



4

ИСТОЧНИК  
СИГНАЛА  
AV  
SCART  
HDMI

Выберите в меню телевизора источник входного сигнала: HDMI, AV, SCART или др.



5

Произведите автоматический или ручной поиск цифровых телевизионных программ, используя инструкцию по эксплуатации.

Если на разных телевизорах вы хотите смотреть разные каналы, то необходимо приобрести приставку к каждому телевизионному приемнику.

## Подключение цифрового и аналогового ТВ на одном телевизоре

Для настройки аналогового ТВ в дополнение к цифровому необходимо соединить дополнительным антенным кабелем разъем цифровой приставки с разъемом телевизора.



Можно использовать разветвитель сигнала (сплиттер). Разветвитель позволяет сохранить связь телевизора с антенной и принимать аналоговое ТВ при отключении приставки.

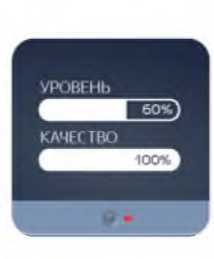

В большинстве цифровых телевизоров (и в приставках) есть встроенный индикатор уровня и качества сигнала. Он позволит оптимально настроить антенну на прием цифрового эфирного сигнала.

# Настройка приставки

Цифровая приставка с поддержкой стандарта DVB-T2, режима Multiple PLP и видекодеком MPEG-4.

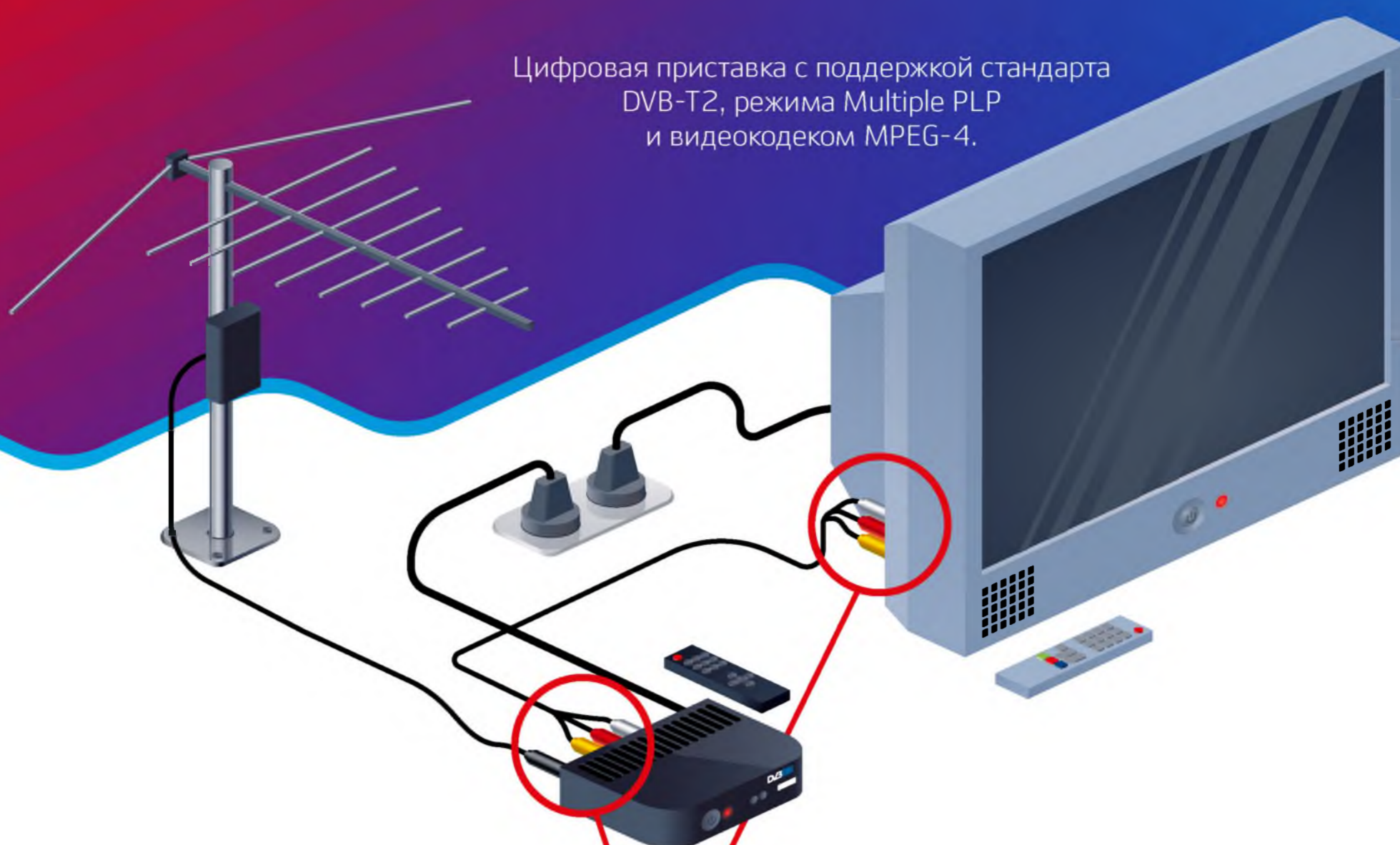

1  
Отключите электропитание телевизора.



2  
Подключите антенный кабель к антенному входу цифровой приставки. Подключите видео- и аудио кабель к соответствующим разъемам на телевизоре и цифровой приставке.

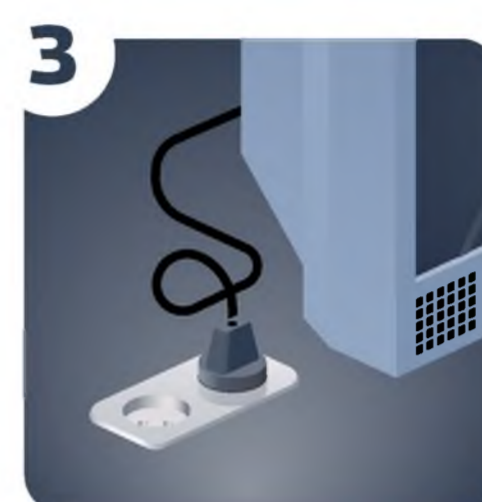

3  
Подключите электропитание и включите телевизор.

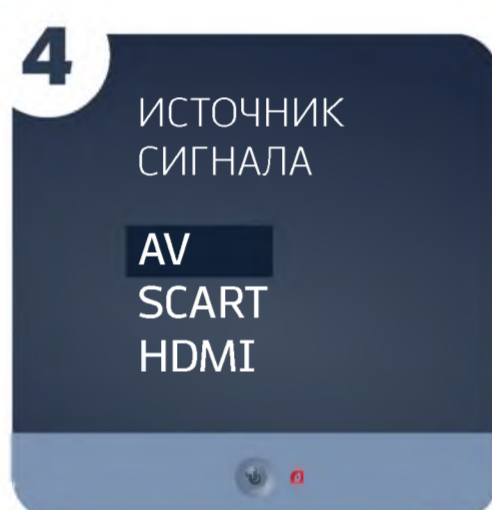

4  
Выберите в меню телевизора источник входного сигнала: HDMI, AV, SCART или др.

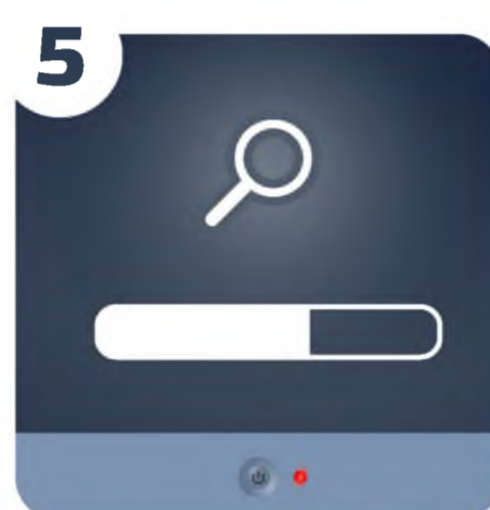

5  
Произведите автоматический или ручной поиск цифровых телевизионных программ, используя инструкцию по эксплуатации.

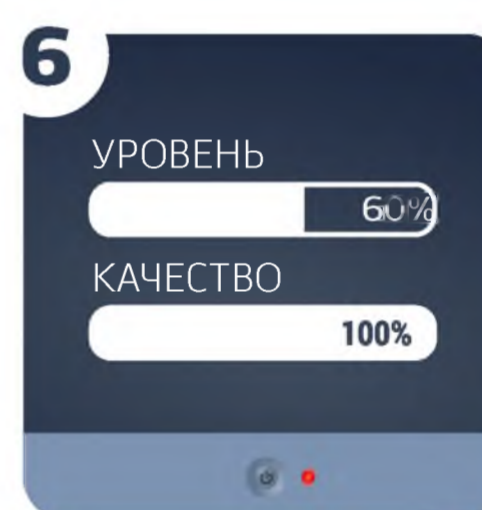

6  
Убедитесь, что уровень сигнала не менее 60%, качество сигнала — 100%.

## Настройка телеканалов в режиме автопоиска

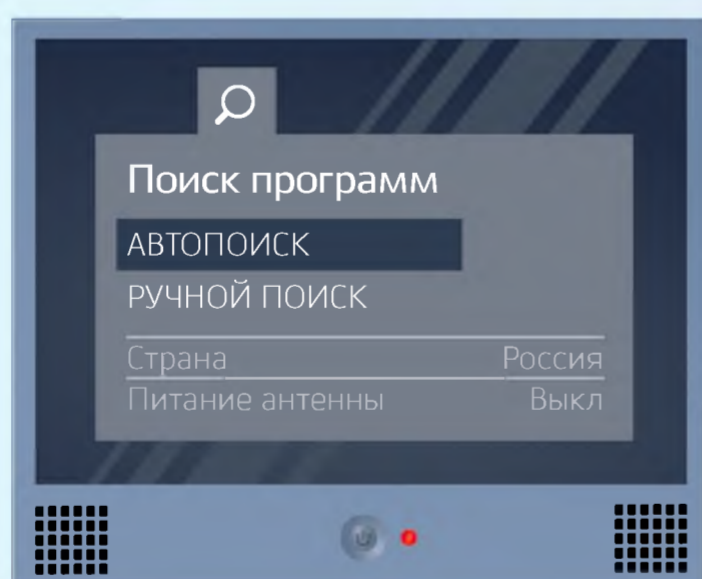

Нажмите на пульте приставки кнопку «info». Перейдите к разделу «настройка каналов» — «автопоиск».

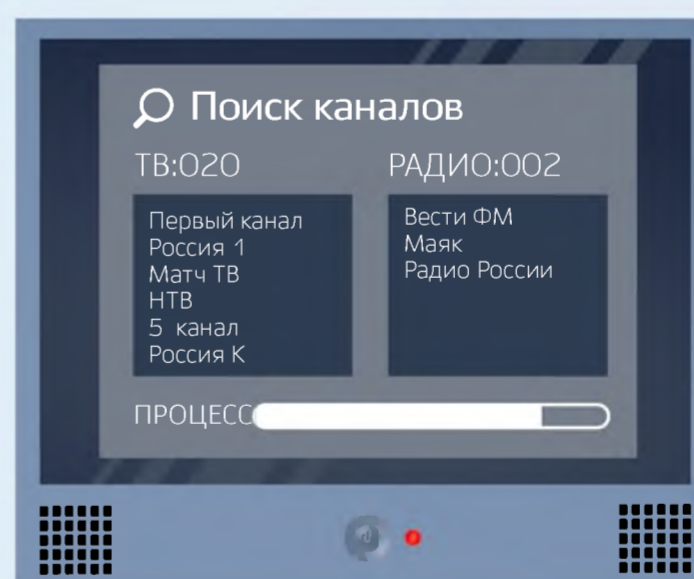

Дождитесь, пока система автоматически найдет все необходимые каналы.

## Настройка телеканалов в ручном режиме

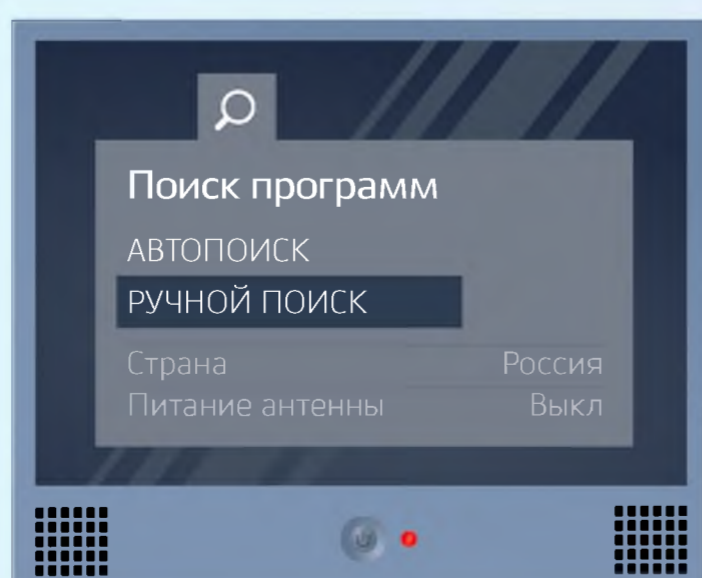

В меню перейдите к разделу настройка каналов. Выберите «Ручной поиск». В этом случае необходимо ввести номер канала или частоту.

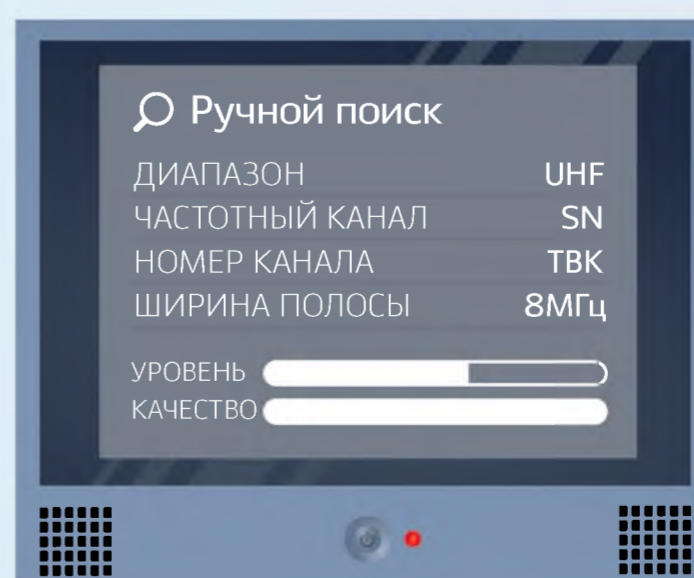

Введите: Диапазон — UHF; Частотный канал — SN; Номер телевизионного канала (ТВК); Ширина полосы (или полоса пропускания) — 8 МГц

# Виды антенн

**Внимание:** Выбор антенны зависит от многих факторов. Каждый случай следует рассматривать отдельно.

## По месту установки

### Индивидуальные



#### Комнатные

Устанавливаются внутри помещения. Прием возможен в зонах уверенного приема ТВ-сигнала (в прямой видимости от башни). Прием затруднен в деревне, на даче и других удаленных от башни местах.



#### Наружные

Располагаются на крышах, стенах, балконах зданий. Используются в жилых и загородных домах, дачах, вне зон прямой видимости телебашни. Подходит для местности с плотной застройкой и сложным ландшафтом.



### Коллективные

Расположены на крыше дома. Обеспечивают ТВ-сигналом весь дом. Используются в многоквартирных домах, в т.ч. в условиях плотной многоэтажной застройки.

## По типу усиления сигнала



### Активные

Усиливают сигнал за счет особенностей конструкции и с помощью электронного усилителя. Усилитель может быть смонтирован внутри корпуса антенны или отдельно от него. Питание от бытовой электросети с помощью адаптера (блока питания).

#### Усилители ТВ-сигнала

Коэффициент усиления антенны измеряется в децибелах (дБ). Чем выше значение — тем лучше способность антенны усилить ТВ-сигнал. Но не всегда большое усиление приведет к лучшему изображению. Усиление должно соответствовать месту установки антенны и расстоянию до телебашни. Для наилучшего приема ТВ выбирайте антенны с усилением не более 30 дБ.



### Пассивные

Принимают и усиливают сигнал за счет своей конструкции (геометрии). Не подключаются к электросети и не имеют активных элементов усиления: не вносят собственных помех и шумов в ТВ-сигнал. Подходят для приема ТВ-сигнала на небольшом расстоянии от башни.

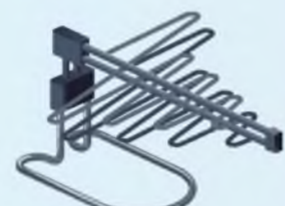

#### Пассивные малогабаритные комнатные антенны

Подходят для приема ТВ-сигнала на небольшом расстоянии от передающей башни. Подходят в условиях малоэтажной застройки, на высоте более 10 метров.



### Пассивные с высоким коэффициентом усиления

Используются для приема в сельской местности при значительном удалении от башни. Усилитель — источник собственных шумов. Могут возникать помехи и искажения: при использовании в зоне и без того уверенного телеприема; при использовании низкокачественных усилителей неизвестных фирм и изготовителей; при неправильном выборе усилителя с очень высоким усилением.

## По диапазону принимаемых частот



### Метровые

Подходят для приема только аналоговых ТВ-каналов. Принимают метровые волны (МВ) в диапазоне очень высоких частот 30–300 МГц (волны от 10 до 1 м).



### Дециметровые

Подходят для приема только цифрового эфирного ТВ. Принимают дециметровые волны (ДМВ) в диапазоне ультравысоких частот 300–3000 МГц (волны от 1 до 0,1 м).



### Всеволновые

Принимают как аналоговое, так и цифровое эфирное ТВ. Наиболее востребованы в России, потому что телеканалы транслируются как в метровом, так и в дециметровом диапазоне.



Сборка антенны обычно подробно описана в паспорте изделия или на упаковке. **Внимательно прочтите инструкцию перед началом сборки, а лучше — до покупки!** Обратите внимание на рекомендуемое место установки антенны и порядок подключения ее к телевизору.

## Рекомендуемые технические требования к индивидуальным антеннам

Технические требования	Зона приёма телевизионного сигнала		
	Благоприятные условия приёма	Сложные условия приёма	Граница зоны обслуживания
Коэффициент шума телевизора или приставки, не более	7 дБ	7 дБ	7 дБ
Коэффициент усиления приёмной антенны (относительно полуволнового диполя), не менее	4 дБд	10 дБд	12 дБд
Пространственная помехозащищённость антенны, не менее	8 дБд	10 дБд	16 дБд
Наличие антенного усилителя	Нет	Нет	Да
Коэффициент шума антенного усилителя, не более	—	—	3 дБ
Коэффициент усиления антенного усилителя	—	—	20–30 дБ (не более)

# Сборка, установка и настройка антенны



**Внимательно прочтите инструкцию** перед началом сборки, а лучше — до покупки! Обратите внимание на рекомендуемое место установки антенны и порядок подключения ее к телевизору.



**Не забудьте выбрать кабели!** Для телевизионных антенн необходимо применять кабель с волновым сопротивлением 75 Ом. Эта цифра указывается на самом изделии. Чем кабель плотнее и толще, тем лучше.

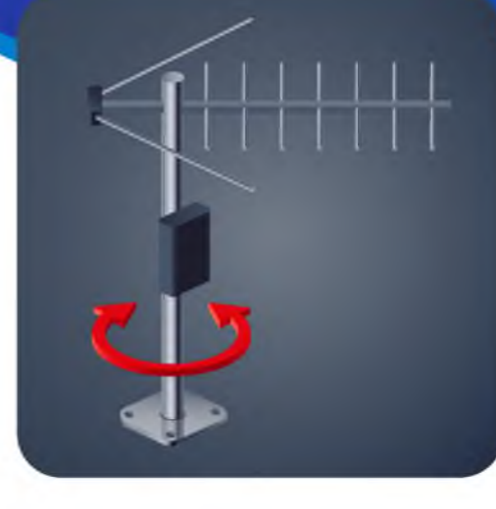

**Сориентируйте антенну в сторону башни** Узнайте, где находится ближайшая башня на сайте [карта.ptsc.рф](http://карта.ptsc.рф) и направьте антенну в ее сторону.

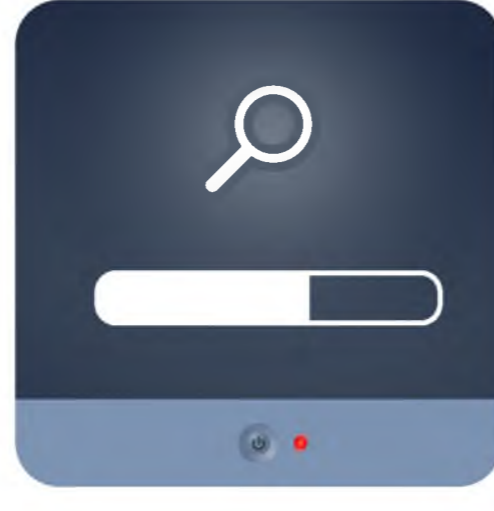

**Запустите поиск каналов** Перейдите в меню к разделу «настройка каналов» (автоматическая или ручная).

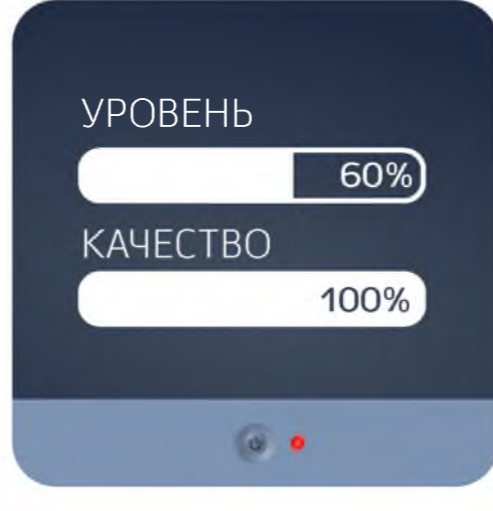

**Следите за показателями уровня и качества сигнала** на телеэкране Поворачивайте антенну, ориентируясь на шкалы интенсивности и качества телесигнала. Уровень сигнала — не менее 60%, качество — 100%.

## Основные сценарии приема

### 3–10 км от башни

Квартира на верхнем этаже многоквартирного дома на небольшом расстоянии от телебашни. Используйте антенну без усилителя. Если башня видна из окна, сигнал можно принять даже на комнатную антенну. Если башня не видна из окна, установите наружную антенну на крыше и направьте в сторону башни. Или примените направленную комнатную антенну.



### 10–30 км от башни

Установите на крыше наружную антенну с усилителем. Если Вы живете на последних этажах высокого дома и окна обращены в сторону башни, будет достаточно установить антенну за окном.



### 30–50 км от башни

Нужна наружная антенна с усилителем. Направьте ее в сторону ближайшей башни.



## Радиус зоны охвата цифрового передатчика

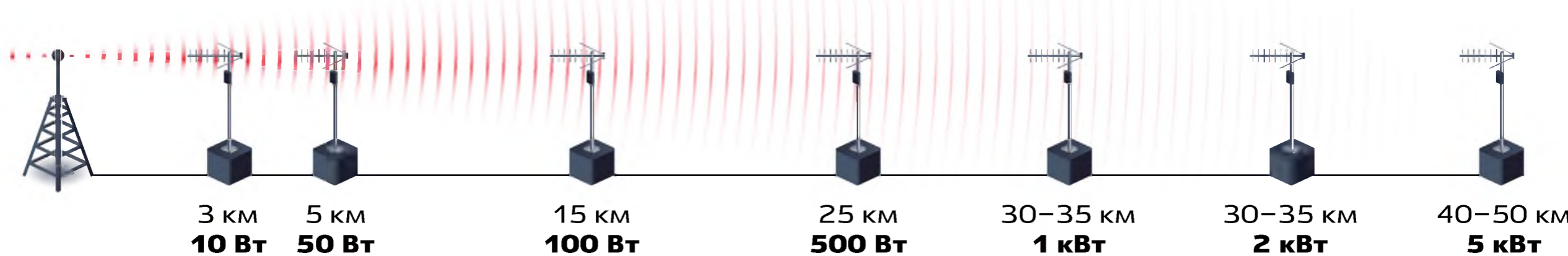

**Обратите внимание,** что расстояния рассчитаны, исходя из максимально идеальных условий приема (высота подвеса приемной антенны — 10 м, равнинная местность, башня в прямой видимости)

## Что делать, если сигнал неустойчивый?



### Сигнала нет совсем

Узнайте, нет ли в Вашем населенном пункте кратковременных отключений трансляции. Если хотя бы у одного соседа цифровое эфирное ТВ принимается, значит, проблема скорее всего в темном оборудовании, проверьте исправность приемного оборудования — состояние антенн, кабеля, всех соединений. Если телесигнала нет у всех жителей населенного пункта, сообщите об этом на горячую линию.



### Изображение рассыпается

Если на антенне включен усилитель, попробуйте его отключить или уменьшить усиление: вблизи от башни усилитель может ухудшить изображение из-за переусиления сигнала. Проверьте:
 

- не размещена ли приемная антенна вблизи экранирующих поверхностей (например, крыша из металлочерепицы)
- нет ли вблизи активных источников помех (линий электропередач, посторонних передающих объектов)
- не используют ли соседи несертифицированные антенны или антенны с включенным и неисправным усилителем (это может создавать помехи при приеме)

## Решение проблем с приемом телесигнала



### Отражение сигнала

Если ТВ временами пропадает, то принимаемый сигнал может быть отраженным. **Решение:** сориентируйте антенну в сторону башни или на более эффективный источник отраженного сигнала (например, на стену соседнего дома).



### Переусиление сигнала

Усилитель на антенне не всегда улучшает качество приема ТВ. Вблизи башен, на которых установлены мощные передатчики, лучше использовать антенны без усилителя. **Решение:** попробуйте отключить усилитель или уменьшить усиление.



### Неисправность антенны и кабеля

При длительном использовании приемная антенна и кабель могут выйти из строя. На их исправность могут повлиять неблагоприятные погодные условия: сильный ветер, гроза, мороз. **Решение:** проверьте, исправны ли приемная антенна и кабель, не разрушено ли их соединение, ориентирована ли антенна в сторону башни.

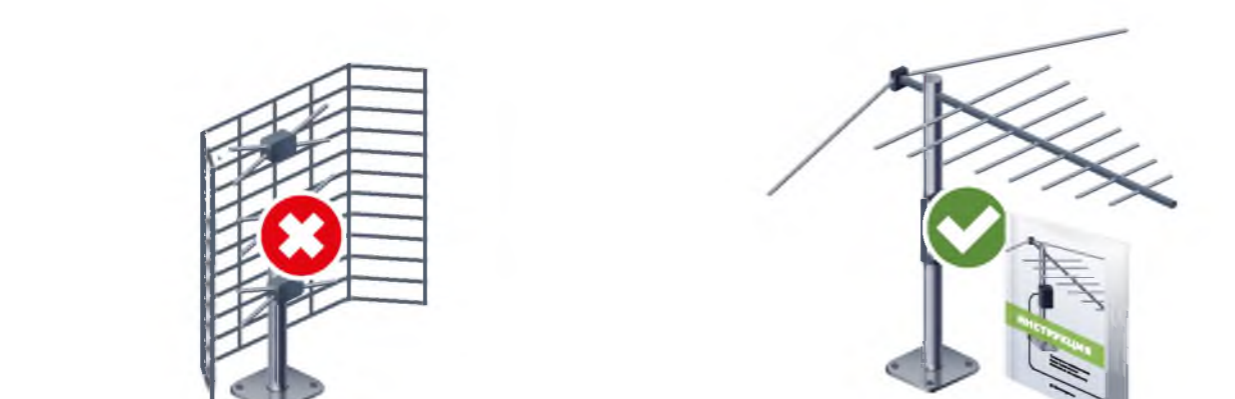

### Несертифицированная антенна

Это антенны без технического паспорта и производства сомнительных фирм. В продаже встречаются всеволновые наружные антенны с усилителем (так называемые «сушилки» или «польки»), которые нестабильно принимают сигнал из-за некачественной сборки. **Решение:** не приобретайте антенны сомнительного производства и требуйте у продавцов технический паспорт к ним.

8-800-220-20-02

ЕДИНЫЙ  
ИНФОРМАЦИОННЫЙ ЦЕНТР  
ЗВОНОК ПО РОССИИ БЕСПЛАТНЫЙ

РТРС.РФ



## КАК ПОДКЛЮЧИТЬСЯ К ЦИФРОВОМУ ЭФИРНОМУ ТЕЛЕВИДЕНИЮ



ЦИФРОВОЕ  
ЭФИРНОЕ  
ТЕЛЕВИДЕНИЕ

Уважаемые жители Ульяновской области!  
В феврале 2019 года начнётся поэтапное отключение  
телевизионных каналов в аналоговом формате.  
Для просмотра федеральных телеканалов вам необходимо  
своевременно подключиться к цифровому эфирному  
телевидению.

ДОСТУП К СИСТЕМЕ КОЛЛЕКТИВНОГО  
ПРИЕМА ТЕЛЕВИДЕНИЯ

ИЛИ

ТЕЛЕВИЗИОННАЯ АНТЕННА  
ДЕЦИМЕТРОВОГО (ДМВ) ДИАПАЗОНА

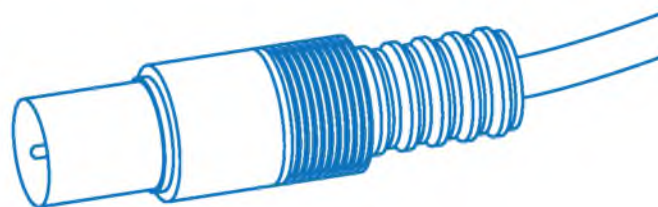

СПЕЦИАЛЬНАЯ ЦИФРОВАЯ  
ПРИСТАВКА К ТЕЛЕВИЗОРУ (SET TOP  
BOX, ЦИФРОВОЙ ЭФИРНЫЙ  
РЕСИВЕР) С ТЮНЕРОМ  
DVB-T2/MPEG-4 И ПОДДЕРЖКОЙ  
РЕЖИМА MULTIPLE PLP

ИЛИ

ЦИФРОВОЙ ТЕЛЕВИЗОР С ТЮНЕРОМ  
DVB-T2/MPEG-4 И ПОДДЕРЖКОЙ  
РЕЖИМА MULTIPLE PLP

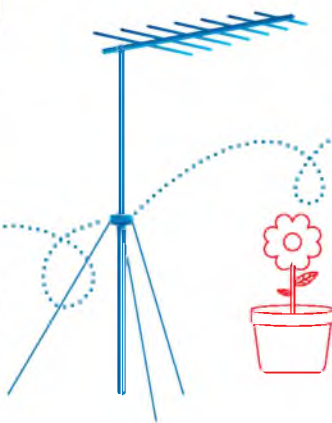

**ВНИМАНИЕ:**

ОБОРУДОВАНИЕ СТАНДАРТА DVB-T  
НЕ ПОДДЕРЖИВАЕТ СТАНДАРТ DVB-T2

# СХЕМА ПОДКЛЮЧЕНИЯ ПРИСТАВКИ

Подключите телевизор к цифровой приставке через видео- и аудиокабели.

Подсоедините цифровой ресивер к антенне через антенный кабель.

Включите автопоиск каналов – телевизор настроится на соответствующий цифровой эфирный канал.

При настройке на канал в ручном режиме необходимо указать частоту канала (например: 35 ТВ канал, 586 МГц). Узнать номер канала и его частоту можно на сайте [ртрс.рф](http://ртрс.рф).

Весь мультимплекс занимает полосу одного телевизионного канала.

В большинстве цифровых телевизоров (и приставках) есть встроенный индикатор уровня и качества сигнала, что позволит оптимально настроить вашу антенну на прием цифрового эфирного сигнала (см. Инструкцию по эксплуатации к телевизору).



Для приема цифрового эфирного телевидения на значительном удалении от передающего телецентра рекомендуется использовать индивидуальные наружные антенны дециметрового диапазона с высоким коэффициентом усиления, разместив их на максимально возможной высоте.

# ПОШАГОВАЯ ИНСТРУКЦИЯ НАСТРОЙКИ ПРИЕМА ЦИФРОВОГО ЭФИРНОГО ТЕЛЕВИДЕНИЯ

**?** В 2019 году популярные телеканалы переходят на телевидение в цифровом формате. Цифровое эфирное телевидение – это 20 каналов без абонентской платы. Они будут доступны всем жителям страны уже в конце 2018 года.



## Где можно смотреть ЦЭТВ

**!** Подсказка: любой телевизор может принимать ЦЭТВ.

1. Любому телевизору нужна антенна. Она принимает сигнал цифрового эфирного телевидения. В новых телевизорах стандарта DVB-T2 антенна подключается сразу к телевизору.
2. В телевизорах без поддержки стандарта DVB-T2 антенна подключается к приставке стандарта DVB-T2, а приставка – к телевизору. Приставка нужна всем старым телевизорам с кинескопом.
3. Приставка нужна некоторым моделям новых плоских телевизоров, обычно до 2013 года выпуска. В паспорте к телевизору надо прочитать, поддерживает ли он стандарт DVB-T2. Не нашли – нужна приставка.

**?** Непонятно: посмотрите модель телевизора в интернете, спросите специалиста, спросите соседа.

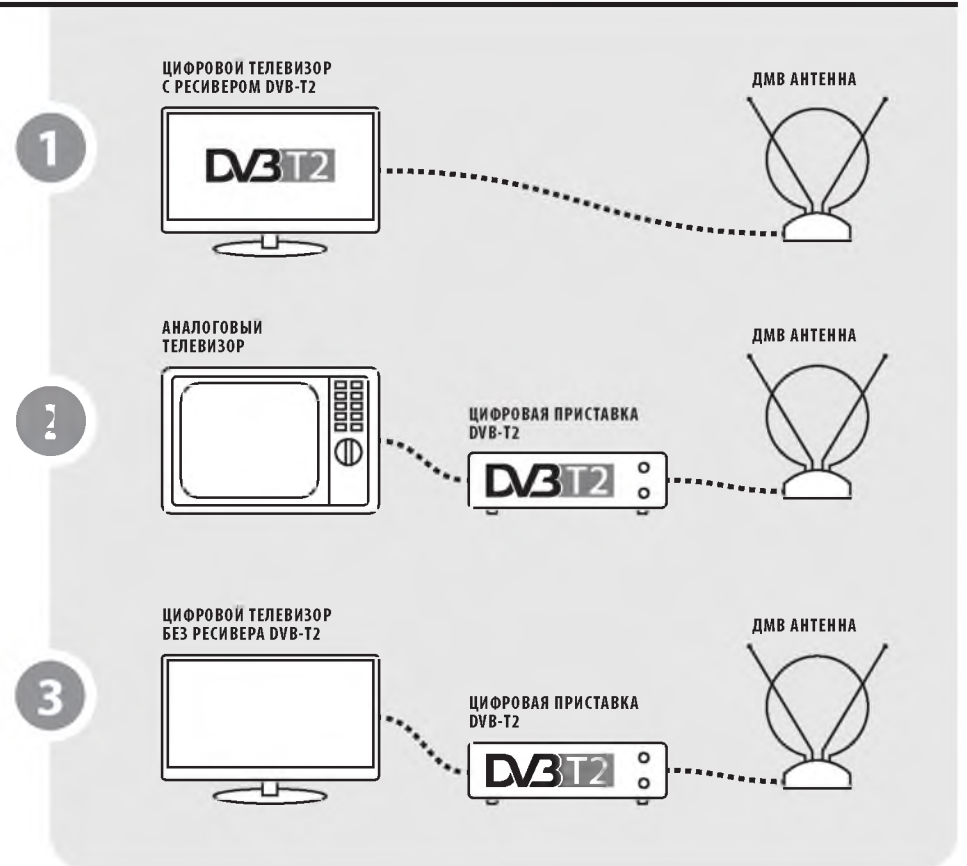

## Перед походом в магазин

**!** Подсказка: все проблемы от антенны.

4. Рассмотрите телевизор сзади. Запишите его название и модель. Сфотографируйте выходы.
5. Стандартные выходы называются тюльпан (колокольчики) (А), HDMI (Б) или SCART (В).  
Посмотрите карту на сайте «Смотрицифру.РФ». Определите, в какой стороне и на каком расстоянии находится передатчик.

### Возможно, антенна вам не нужна:

6. ...если у вас в доме коллективная антенна. Спросите управляющую компанию, принимает ли она ДМВ сигнал. Принимает – включайте автонастройку на телевизоре с DVB-T2 или автонастройку на приставке. Не принимает – напишите заявление об установке.
7. ...если у вас оператор кабельного телевидения. Заключите договор на показ 20 обязательных общедоступных каналов. Отказывается – пишите в Роскомнадзор. «Вопреки «Закону «О СМИ» оператор кабельного телевидения не предоставляет пакет обязательных общедоступных каналов».
8. ...если у вас спутниковая тарелка.
9. ...если у вас нет телевизора.

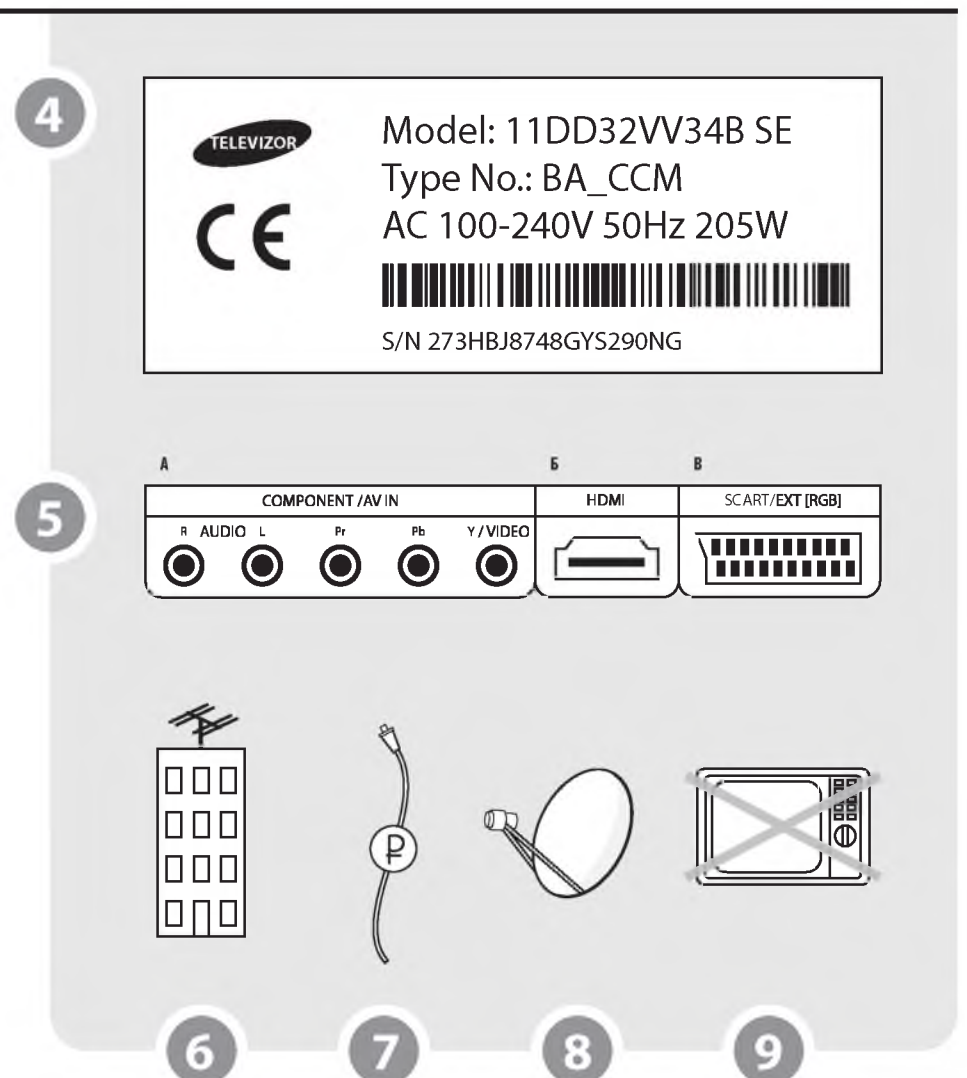



### Нет коллективной антенны – ставим свою:

- 10. ... если вы живете не далее 5 км от телебашни и между вами нет преград, подойдет комнатная антенна.
- 11. ... если вы живете не далее 20 км от телебашни – подойдет наружная антенна без усилителя.
- 12. ... если вы живете до 80 км от башни – нужна наружная антенна с усилителем.

Антенна должна быть ДМВ-диапазона для приема ЦЭТВ или всеволновая, чтобы смотреть региональные телеканалы в аналоговом формате и ЦЭТВ одновременно.

*Внимание! Мощная антенна, установленная близко к телебашне, будет плохо работать. Это как кричать рядом с ухом.*

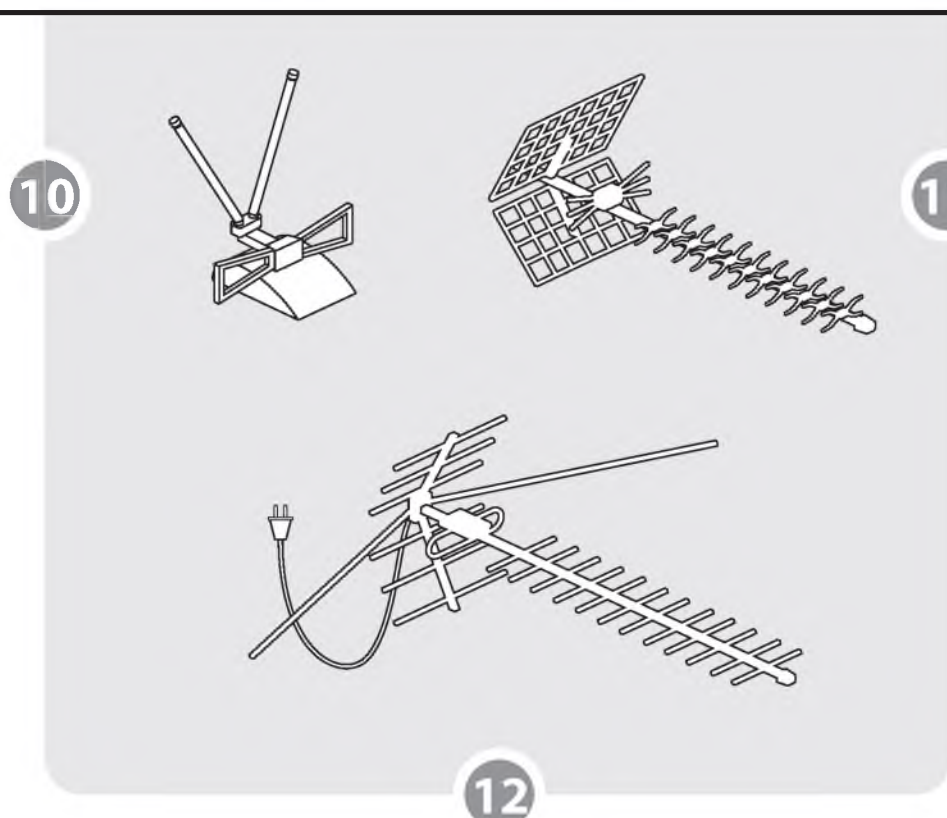

## Идем в магазин

**!** Подсказка: магазин обязан принять все товары назад, если они не подошли.

- 13. Спросите соседа, какую антенну купил он. Поговорите с продавцом ближайшего радиомагазина. Убедитесь, что продавец поменяет вам антенну, если она не подойдет.
- 14. Приставка подойдет любая. Минимальная цена около 700 рублей. В более дорогих есть дополнительные функции:
- 15. просмотр видео с флешки
- 16. запись программ  
Выбор за вами.

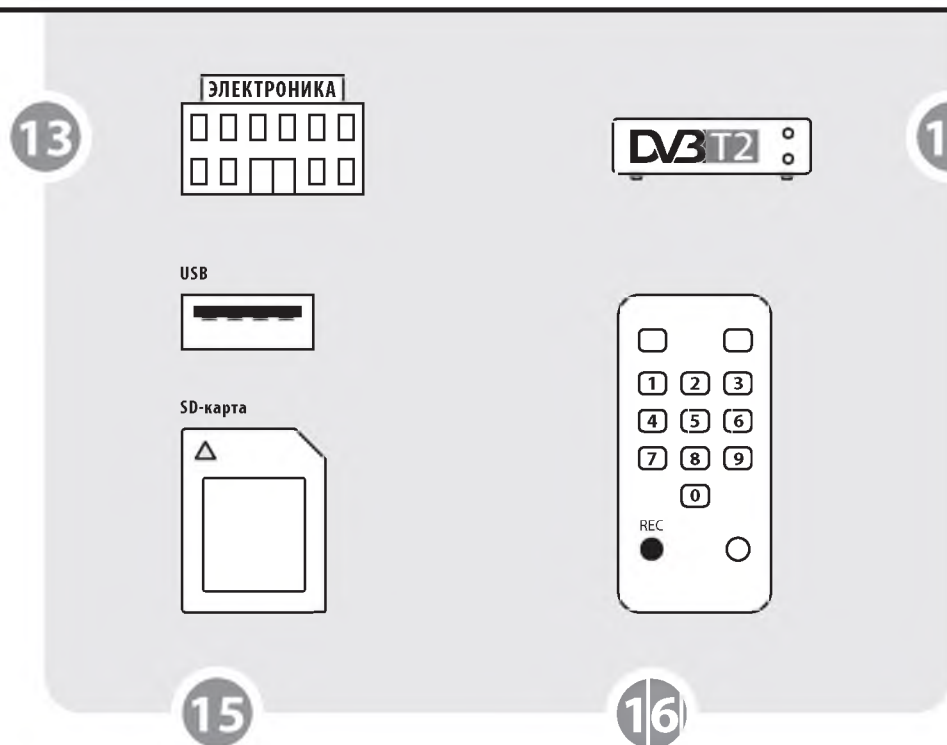

## Дома

### Телевизор с DVB-T2

- 17. Подключаем антенну к телевизору, включаем «Автонастройку»

### Телевизор без DVB-T2

- 18. Подключаем приставку к телевизору. ТВ тюльпанами (А) или HDMI (Б) или SCART (В).
- 19. Подключаем антенну к приставке, включаем «Автопоиск» на приставке.

Для работы приставки надо переключить телевизор в режим AV или ВХОД. Эти кнопки на пульте от телевизора.

**!** Подсказка: антенну лучше ставить у окна. «Цифре» часто хватает и отраженного сигнала от дома напротив.

